



Samsung Flip 4 55 65

WMB

Donnez vie à vos idées !

GARANTIE 3 ANS SUR SITE
+ 2 ans extension

Intuitif

- Multi-tactile – jusqu'à 20 personnes
- Mode stylet ou pinceau
- Prise en main et adoption immédiate
- Poignée arrière pour un déplacement facilité

Flexible

- Lecteur de documents (Office, PDF, Vidéo)
- Partage de contenu avec ou sans fil depuis PC, mobile, tablette et retour tactile
- Screen share depuis le Flip sur un autre écran

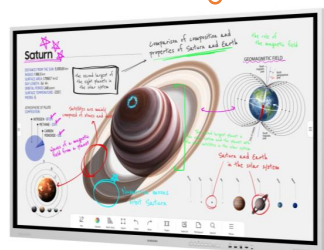
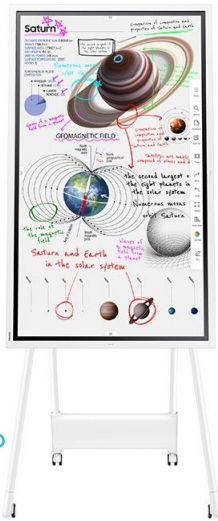

- HDMI
- USB
- DP
- OPSlot

Sécurisé

- Film Antimicrobien
- Verre Anticasse
- Documents confidentiels via code PIN

Personnalisable

- Modèle/formats intégrés
- Navigateur Web Intégré
- Compatible OPS pour y installer tout type de logiciel
- Compatible avec Solution de vidéoconférence

Flip 4 WMB - Affichage interactif

Des nouvelles possibilités d'interaction et de collaboration

Quelle que soit votre réunion, les Samsung Flip révolutionnent le travail collaboratif. Dès leur première utilisation, tout devient naturel et intuitif. D'un simple geste de la main, annotez, dessinez, présentez, naviguez, partagez, et bien plus encore !

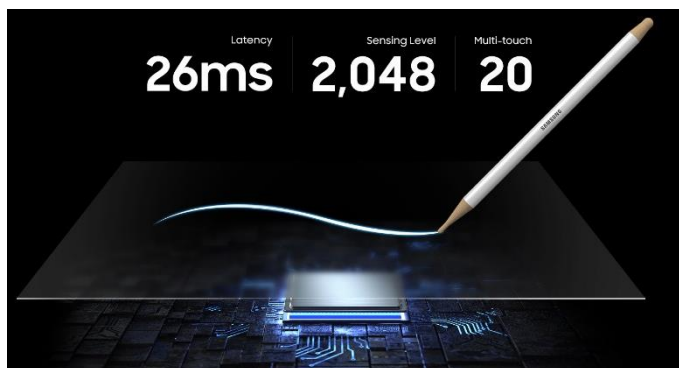

Une interaction améliorée

Le Samsung Flip 4 offre la meilleure latence du tactile du secteur avec seulement 26 ms. L'expérience d'écriture ou dessin est réaliste et fluide avec 2 048 points de pression intégrés directement dans l'écran. De plus, le Flip 4 supporte jusqu'à 20 points de contact ; plusieurs personnes peuvent travailler sur le même support et même temps.

Donnez vie à vos idées

Les idées prennent vie instantanément sur le Flip 4 grâce au mode stylo et pinceau qui offre une expérience d'écriture réelle. Une erreur? Effacez-la simplement en avec la paume de la main. Le menu rapide offre un accès rapide aux applications de capture, annotation, outils de géométrie, post-it etc, garantissant une interaction fluide et une meilleure créativité.



Connectivité polyvalente

Le Flip 4 offre de multiples options de connectivité en façade : USB, HDMI, DP mais aussi une connectique OPS à l'arrière. Les utilisateurs peuvent facilement connecter n'importe quel appareil et afficher leurs contenus sur un écran du Flip. L'affichage du Flip peut également être dupliqué en temps réel et sans fil, sur un autre écran.

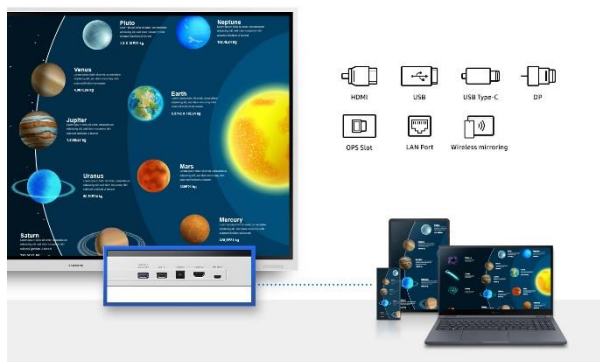

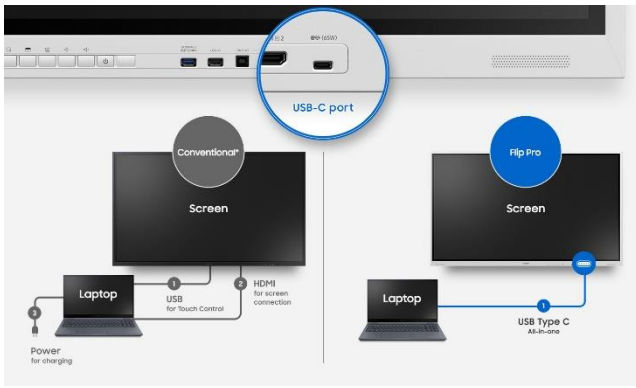

1 seul port pour 3 fonctions différentes

La connectique est améliorée grâce à l'ajout d'un port USB Type-C 3 en 1 : il permet de partager le contenu à l'écran, d'avoir un retour tactile et de charger l'appareil en même temps (max. 65W). Les intervenants peuvent simplement se connecter au port USB Type-C pour animer des réunions interactives et impactantes sans difficulté.

Partagez du contenu avec AirPlay 2

Le Flip 4 est compatible Miracast et AirPlay 2 ce qui permet d'afficher vos contenus sans fil depuis un appareil Win10, Android ou iOS, favorisant ainsi des interactions plus collaboratives. Partagez des documents, photos, vidéos et bien plus encore !

*Les images et le contenu à l'écran sont réalisés et servent uniquement à des fins d'illustration.



Partage intelligent et sans fil à partir de plusieurs appareils

Avec SmartView+, jusqu'à 50 appareils peuvent être connectés simultanément au Flip 4 et jusqu'à six écrans peuvent être affichés en même temps. Cette fonctionnalité de partage d'écran sans câble est idéale pour les salles de classe digitalisées.

*Les images sont réalisées à des fins d'illustration.

Diffusez du contenu à distance

Grâce à la solution de gestion à distance MagicINFO de Samsung, le Flip 4 offre une nouvelle fonctionnalité qui transmet du contenu, des alertes ou des avertissements directement aux écrans Flip.

* La licence MagicINFO Remote Management Server est nécessaire pour utiliser ce service et l'application de push contenu doit être construite séparément et intégrée à MagicINFO.

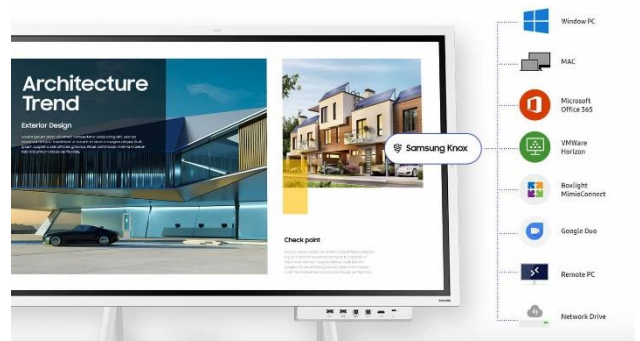

Caractéristiques Flip 4 WMB

Modèle	Flip 55"	Flip 65"
Référence	LH55WMBWLGCXEN	LH65WMBWLGCXEN
AFFICHAGE		
Taille	55"	65"
Type	60Hz New Edge	
Résolution	3,840 x 2,160 (paysage)	
Luminosité (cd/m²)	350 (without glass)	
Angle de vision	178:178	
Temps de réponse	8ms (Typ.)	
SON		
Haut Parleurs	Intégrés (10W x 2)	
CONNECTIQUES		
Signal d'entrée	2 x HDMI (1 avant, 1 arrière), 1 x DP, USB-C (avant), 3 x USB (2 SoC, 1 External)	
Signal de sortie	1 x Touch out 1 (USB Upstream Type), Stereo Mini Jack	
Contrôle externe	Touch Input, RS232C thru stereo jack, RJ45(For MDC), WiFi/BT	
TACTILE		
Type	IR	
# de stylets écran	4 sur SoC, 20 sur source externe	
Type de stylet tactile	Stylet passif aimanté	
Gamme de reconnaissance d'objets	2mm/ 4mm / 8mm / 50mm , Mode pinceau : reconnaissance dynamique d'objets	
Antireflet	8% à 12%	
Verre	Epaisseur 3.2, verre semi-trempé, renforcé par chaleur	
Film	Surface hydrophobique PET	
ALIMENTATION		
Type	Interne	
Alimentation	AC100-240V~(+/-10%), 50/60Hz	
Consommation (max typ)	154 W (100-240V) 95 W	192.5 W (100-240V) 124 W
Conso. veille	0,5W	
SPECIFICATIONS TECHNIQUES		
Plateforme	Tizen 6.5	
Mémoire et Stockage	32GB (2.65GB occupé par l'O/S, 29.35GB disponible)	
Dim. Nettes / Brutes (mm)	1297.4 x 768.2 x 59.9 / 1464 x 915 x 190	1522.4 x 897.6 x 62.9 / 1691 x 1055 x 198
Poids Net / Brut (kg)	28.6 / 35.9	39.7 / 48.2
VESA (mm)	400 * 400	400 * 400
Orientation	Paysage et Portrait	Paysage Uniquement
Longueur câble alimentation	3m	
Température de fonctionnement	0°C~ 40°C	
Support Mural	WMN-4277SF	WMN-WM65R

Caractéristiques Flip 4 WMB

Modèle

Boîtier connectiques

En option

SPECIFICATIONS TECHNIQUES

Dim. Nettes (mm)	269.8(W) x 111.3(H) x 56.9(D)
Dim. Emballage (mm)	294(W) x 136(H) x 69(D)
Poids net (kg)	0.5
Poids emballage (kg)	0.7
Couleur	Gris clair

CONNECTIQUES

Connectiques supp du support USB 1, USB External (In/Out) 1, Touch Out 1, HDMI 1, USB-C 1

ACCESSOIRES

Inclus Guide d'installation

CARACTERISTIQUES SPECIFIQUES

Caractéristiques clés	Installation facile avec connexion vers l'avant pour utilisation du BYOD
Code EAN	8806090003523
Référence	CY-TF65BBC

Modèle

Flip 55" – Stand à roulettes

En option

SPECIFICATIONS TECHNIQUES

Dim. Nettes (mm)	835(W) x 1632.9(H) x 850.6(D)
Dim. Emballage (mm)	1650(W) x 860(H) x 208(D)
Poids net (kg)	34.5
Poids emballage (kg)	41.5
VESA	400 * 400
Rotation	Oui / pivot paysage

ACCESSOIRES

Inclus Guide d'installation

CARACTERISTIQUES SPECIFIQUES

Caractéristiques clés	Stand à roulettes, dépliant
Code EAN	8806090066740
Référence	STN-WM55RXEN

Visuels Flip 4 55" 65" WMB

* Le stand à roulettes n'est compatible qu'avec le modèle 55"

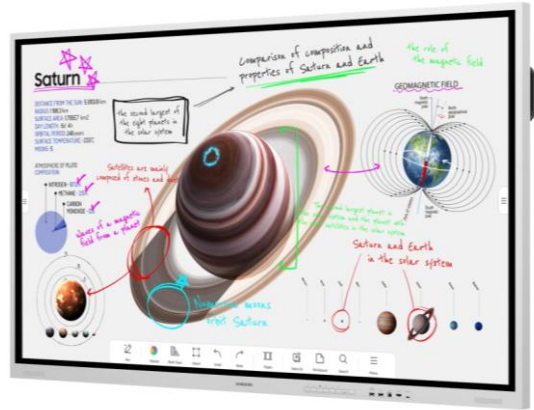

Flip Connectivity Tray (CY-TF65BBC)

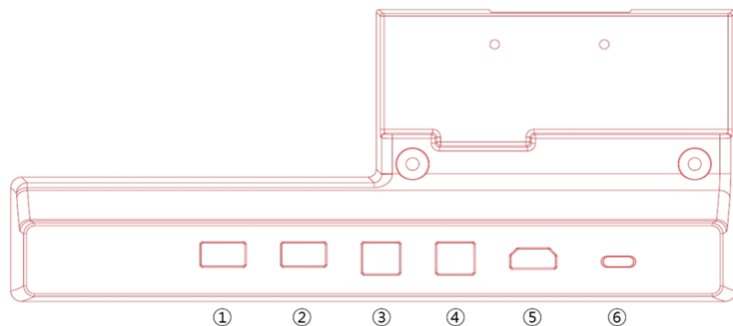

- ① USB
- ② USB-In (External)
- ③ USB-Out (External)
- ④ Touch-out 2
- ⑤ HDMI 2
- ⑥ USB-C (without P/D)

Flip 55 avec stand à roulettes

